

Collection rail panneaux japonais

Configuration

Montage simple



Montage double



Choix du nombre de panneaux

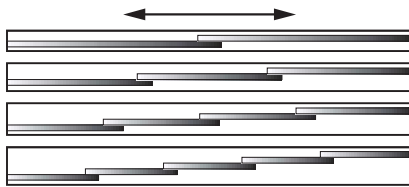

- 2 voies
- 3 voies
- 4 voies
- 5 voies

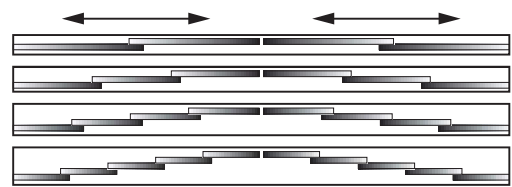

2 voies / 2 panneaux



Longueurs rail mini : 100 cm
Longueurs rail maxi : 220 cm

2 voies / 4 panneaux



Longueurs rail mini : 200 cm
Longueurs rail maxi : 300 cm

3 voies / 3 panneaux

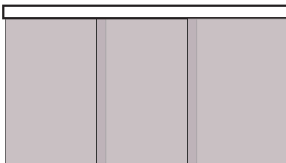

Longueurs rail mini : 140 cm
Longueurs rail maxi : 340 cm

3 voies / 6 panneaux

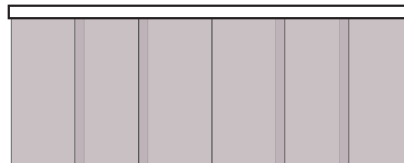

Longueurs rail mini : 300 cm
Longueurs rail maxi : 600 cm

4 voies / 4 panneaux



Longueurs rail mini : 200 cm
Longueurs rail maxi : 460 cm

4 voies / 8 panneaux



Longueurs rail mini : 400 cm
Longueurs rail maxi : 600 cm

5 voies / 5 panneaux



Longueurs rail mini : 260 cm
Longueurs rail maxi : 600 cm

5 voies / 10 panneaux



Longueurs rail mini : 460 cm
Longueurs rail maxi : 600 cm

Dimensions utiles

La longueur du rail et le nombre de panneaux définissent la largeur des panneaux (voir tableau ci-contre).

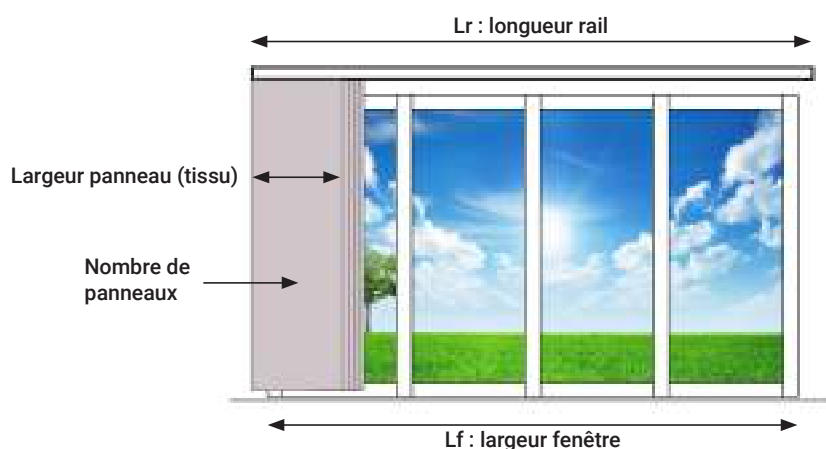

Définition de la longueur du rail suivant le type de repli

Longueurs standards (voir tableau ci-contre).

Longueurs sur mesure, consulter le service commercial.

1 Repli devant la fenêtre

$$Lr = Lf + 10\text{cm}$$

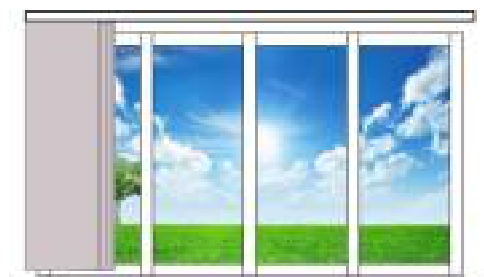

2 Repli sur le côté de la fenêtre

La longueur du rail peut être supérieure à la largeur de la fenêtre.

Si vous ne souhaitez pas que les panneaux de tissus une fois repliés envahissent la fenêtre, il vous faut calculer la longueur totale du rail selon les 2 cas suivants :

Montage simple

$$Lr = \frac{Lf \times \text{nombre de panneaux}}{\text{Nombre de panneaux} - 1}$$



Montage double

$$Lr = \frac{Lf \times \text{nombre de panneaux}}{\text{Nombre de panneaux} - 2}$$



Collection rail panneaux japonais

Tableau de correspondance entre la longueur du rail (Lr), le nombre et la largeur des panneaux

Nbr voies	2		3		4		5	
Montage	Simple	Double	Simple	Double	Simple	Double	Simple	Double
Nbr panneaux	2	4	3	6	4	8	5	10
Longueur rail en cm	Largeur des panneaux (tissu) en cm							
100	52							
120	62							
140	72		49					
160	82		55					
180	92		62					
200	102	52	69		52			
220	112	57	75		57			
240		62	82		62			
260		67	89		67		54	
280		72	95		72		58	
300		77	102	52	77		62	
320			109	55	82		66	
340			115	59	87		70	
360				62	92		74	
380				65	97		78	
400				69	102	52	82	
420				72	107	55	86	
440				75	112	57	90	
460				79	117	60	94	48
480				82		62	98	50
500				85		65	102	52
600				102		77	122	62

Collection rail panneaux japonais

Rails

Rail aluminium laqué blanc robuste.

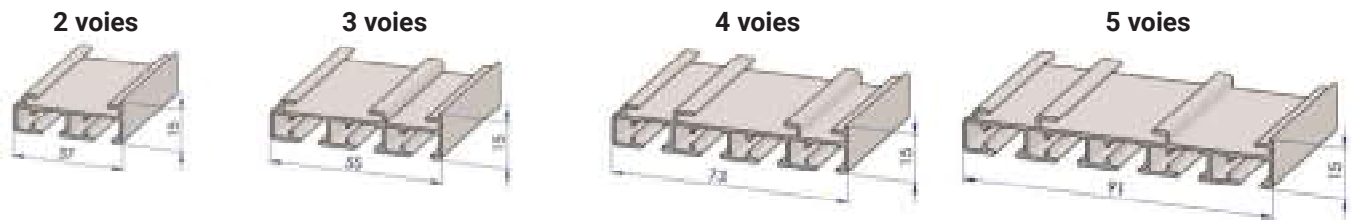

Si votre rail (Lr) mesure plus de 300 cm, le mécanisme vous sera livré en deux parties à monter avec un manchon de raccordement.

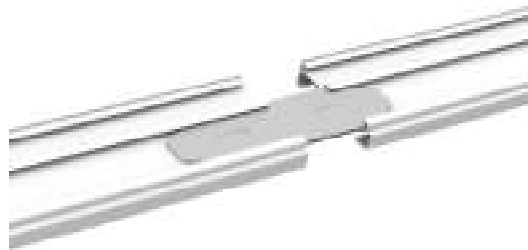

Panneaux : porte-toile + tissu + barre de charge

Le mécanisme est fourni monté : rail + portes-toiles.



Les portes-toiles sont connectés au rail avec des glisseurs discrets à base de téflon, qui garantissent un déplacement sans effort et silencieux des panneaux.

Le tissu est fixé en haut sur le porte-toile à l'aide d'un velcro fourni et tendue en bas par une barre de charge en aluminium insérée dans l'ourlet du tissu (voir page 233).

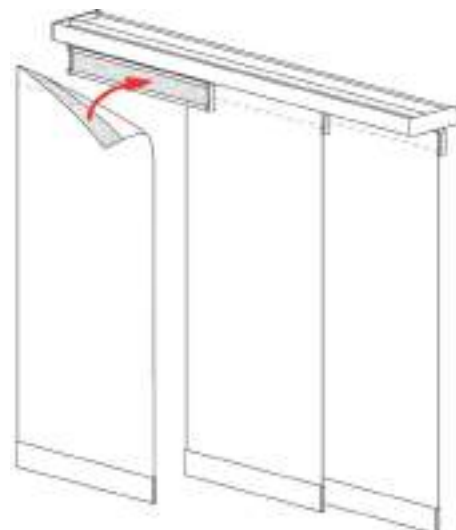

Collection rail panneaux japonais

Type d'entraînement des panneaux

1 Entraînement Libre

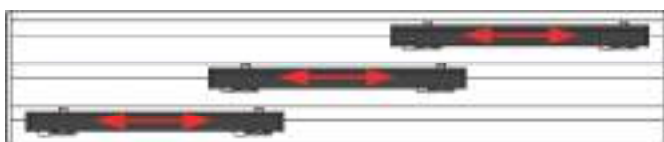

2 Entraînement Non libre

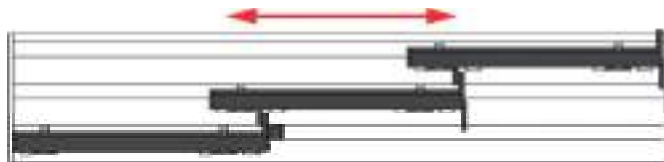

1 Entraînement manuel Libre

Glissement manuel et individuel, les panneaux coulissent librement et séparément.

2 Entraînement manuel Non libre avec entraînement

Glissement manuel et relié, un panneau entraîne l'autre.

Montage Simple : un panneau reste fixe et positionné du côté du repli choisi (Gauche ou Droite).

Montage Double : 2 panneaux restent fixes de chaque côté.

Pose plafond

Le rail est posé au plafond à l'aide de supports clipsables.

Attention utiliser des vis Ø4mm et chevilles adaptées à votre plafond, qui ne sont pas fournies avec le mécanisme.

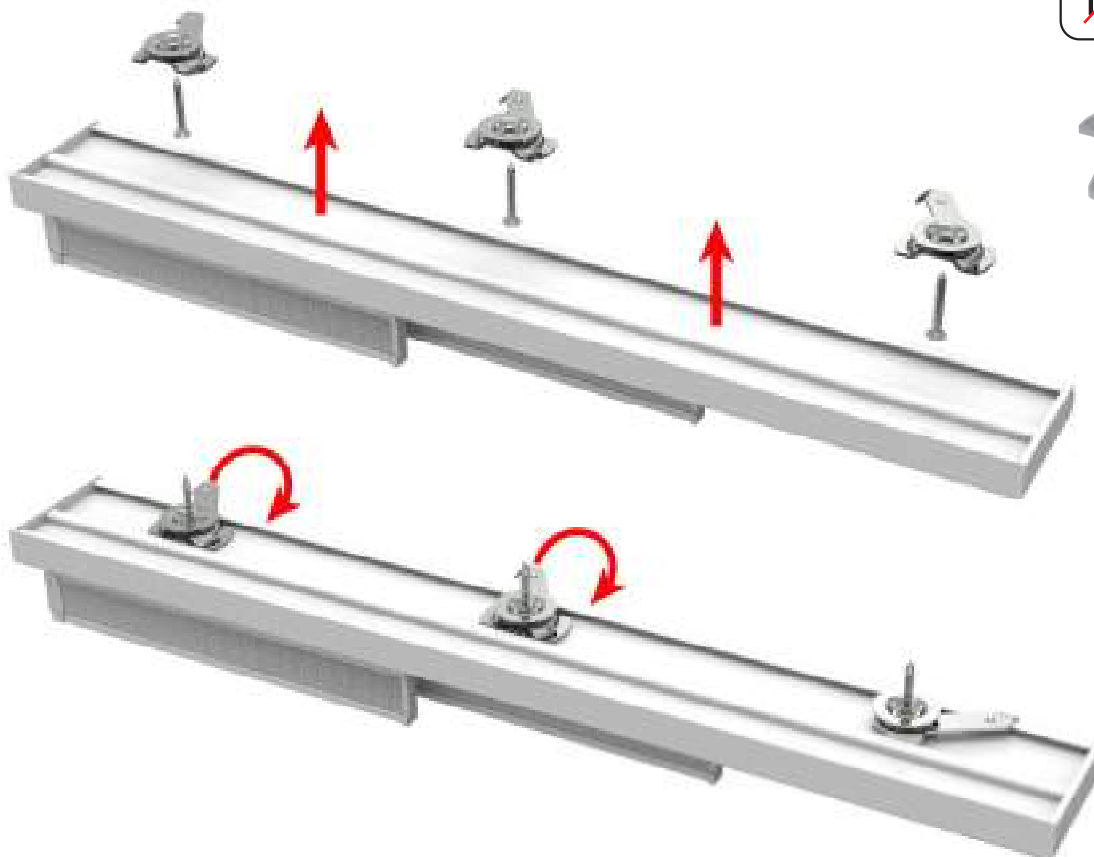
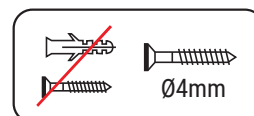

Collection rail panneaux japonais

Ensemble 2 voies libre



Simple

Longueurs	Nbr supports	Références
100 cm	2	858110 CT
120 cm	2	858112 CT
140 cm	2	858114 CT
160 cm	2	858116 CT
180 cm	2	858118 CT
200 cm	3	858120 CT
220 cm	3	858122 CT

Composition :

- Profil 2 voies blanc
- 2 Bouchons latéraux de 2 voies
- 2 porte-toiles avec velcro
- Ruban agrippant boucle 20mm
- Glisseurs démontable silencieux
- 2 boîtiers de porte-toile droite et gauche
- 1 clip de transport 2 voies
- Supports plafond de 2/3 voies
- Conditionné sous film rétracté

Double

Longueurs	Nbr supports	Références
200 cm	3	858220 CT
220 cm	3	858222 CT
240 cm	3	858224 CT
260 cm	4	858226 CT
280 cm	4	858228 CT
300 cm	4	858230 CT

Composition :

- Profil 2 voies blanc
- 2 Bouchons latéraux de 2 voies
- 4 porte-toiles avec velcro
- Ruban agrippant boucle 20mm
- Glisseurs démontable silencieux
- 4 boîtiers de porte-toile droite et gauche
- 2 clips de transport 2 voies
- Supports plafond de 2/3 voies
- Conditionné sous film rétracté

Collection rail panneaux japonais

Ensemble 2 voies non libre



Simple

Longueurs	Nbr supports	Références
100 cm	2	859110 CT
120 cm	2	859112 CT
140 cm	2	859114 CT
160 cm	2	859116 CT
180 cm	2	859118 CT
200 cm	3	859120 CT
220 cm	3	859122 CT

Composition :

- Profil 2 voies blanc
- 2 Bouchons latéraux de 2 voies
- 2 porte-toiles avec velcro
- Ruban agrippant boucle 20mm
- Glisseurs démontable silencieux
- 2 boîtiers de porte-toile droite et gauche
- Butée simple pour porte-toile
- Bouchon pour porte-toile
- Connecteur et support lanceur
- Butée entrainement pour porte-toile
- Clip de transport 2 voies
- Supports plafond de 2/3 voies
- Conditionné sous film rétracté

 Mentionner le côté du repli gauche ou droite.

Double

Longueurs	Nbr supports	Références
200 cm	3	859220 CT
220 cm	3	859222 CT
240 cm	3	859224 CT
260 cm	4	859226 CT
280 cm	4	859228 CT
300 cm	4	859230 CT

Composition :

- Profil 2 voies blanc
- 2 Bouchons latéraux de 2 voies
- 4 porte-toiles avec velcro
- Ruban agrippant boucle 20mm
- Glisseurs démontable silencieux
- 4 boîtiers de porte-toile droite et gauche
- 2 Butées simple pour porte-toile
- 2 bouchons pour porte-toile
- 2 Connecteurs et support lanceur
- 2 Butées entrainement pour porte-toile
- 2 clips de transport 2 voies
- Supports plafond de 2/3 voies
- Conditionné sous film rétracté

Collection rail panneaux japonais

Ensemble 3 voies libre



Simple

Longueurs	Nbr supports	Références
140 cm	2	858314 CT
160 cm	2	858316 CT
180 cm	2	858318 CT
200 cm	3	858320 CT
220 cm	3	858322 CT
240 cm	3	858324 CT
260 cm	4	858326 CT
280 cm	4	858328 CT
300 cm	4	858330 CT
320 cm	4	858332 CT
340 cm	5	858334 CT

Composition :

- Profil 3 voies blanc
- 2 Bouchons latéraux de 3 voies
- 3 porte-toiles avec velcro
- Ruban agrippant boucle 20mm
- Glisseurs démontable silencieux
- 3 boîtiers de porte-toile droite et gauche
- 1 clip de transport 2 voies
- Supports plafond de 2/3 voies
- Conditionné sous film rétracté

Double

Longueurs	Nbr supports	Références
300 cm	4	858430 CT
320 cm	4	858432 CT
340 cm	5	858434 CT
360 cm	5	858436 CT
380 cm	5	858438 CT
400 cm	5	858440 CT
420 cm	6	858442 CT
440 cm	6	858444 CT
460 cm	6	858446 CT
480 cm	6	858448 CT
500 cm	6	858450 CT
600 cm	7	858460 CT

Composition :

- Profil 3 voies blanc
- 2 Bouchons latéraux de 3 voies
- 6 porte-toiles avec velcro
- Ruban agrippant boucle 20mm
- Glisseurs démontable silencieux
- 6 boîtiers de porte-toile droite et gauche
- 2 clips de transport 2 voies
- Supports plafond de 2/3 voies
- Conditionné sous film rétracté

CT : conditionné

Collection rail panneaux japonais

Ensemble 3 voies non libre



Simple

Longueurs	Nbr supports	Références
140 cm	2	859314 CT
160 cm	2	859316 CT
180 cm	2	859318 CT
200 cm	3	859320 CT
220 cm	3	859322 CT
240 cm	3	859324 CT
260 cm	4	859326 CT
280 cm	4	859328 CT
300 cm	4	859330 CT
320 cm	4	859332 CT
340 cm	5	859334 CT

i Mentionner le côté du repli gauche ou droite.

Composition :

- Profil 3 voies blanc
- Manchon de raccordement 2/3 voies (si > 3m)
- 2 Bouchons latéraux de 3 voies
- 3 porte-toiles avec velcro
- Ruban agrippant boucle 20mm
- Glisseurs démontable silencieux
- 3 boîtiers de porte-toile droite et gauche
- Butée simple pour porte-toile
- Bouchon pour porte-toile
- 2 connecteurs et support lanceur
- 2 Butées entrainement pour porte-toile
- Clip de transport 3 voies
- Supports plafond de 2/3 voies
- Conditionné sous film rétracté

Double

Longueurs	Nbr supports	Références
300 cm	4	859430 CT
320 cm	4	859432 CT
340 cm	5	859434 CT
360 cm	5	859436 CT
380 cm	5	859438 CT
400 cm	5	859440 CT
420 cm	6	859442 CT
440 cm	6	859444 CT
460 cm	6	859446 CT
480 cm	6	859448 CT
500 cm	6	859450 CT
600 cm	7	859460 CT

Composition :

- Profil de 3 voies blanc
- Manchon de raccordement 2/3 voies (si > 3m)
- 2 Bouchons latéraux de 3 voies
- 6 porte-toiles avec velcro
- Ruban agrippant boucle 20mm
- Glisseurs démontable silencieux
- 6 boîtiers de porte-toile droite et gauche
- 2 butées simple pour porte-toile
- 2 bouchons pour porte-toile
- 4 connecteurs et support lanceur
- 4 butées entrainement pour porte-toile
- 2 clips de transport 3 voies
- Supports plafond de 2/3 voies
- Conditionné sous film rétracté

CT : conditionné

Collection rail panneaux japonais

Ensemble 4 voies libre



Simple

Longueurs	Nbr supports	Références
200 cm	3	858520 CT
220 cm	3	858522 CT
240 cm	3	858524 CT
260 cm	4	858526 CT
280 cm	4	858528 CT
300 cm	4	858530 CT
320 cm	4	858532 CT
340 cm	4	858534 CT
360 cm	4	858536 CT
380 cm	5	858538 CT
400 cm	5	858540 CT
420 cm	5	858542 CT
440 cm	6	858544 CT
460 cm	6	858546 CT

Composition :

- Profil 4 voies blanc
- Manchon de raccordement 4/5 voies (si > 3m)
- 2 Bouchons latéraux de 4 voies
- 4 porte-toiles avec velcro
- Ruban agrippant boucle 20mm
- Glisseurs démontable silencieux
- 4 boîtiers de porte-toile droite et gauche
- 2 clips de transport 2 voies
- Supports plafond de 4/5 voies
- Conditionné sous film rétracté

Double

Longueurs	Nbr supports	Références
400 cm	5	858640 CT
420 cm	5	858642 CT
440 cm	6	858644 CT
460 cm	6	858646 CT
480 cm	6	858648 CT
500 cm	6	858650 CT
600 cm	7	858660 CT

Composition :

- Profil 4 voies blanc
- Manchon de raccordement 4/5 voies
- 2 Bouchons latéraux de 4 voies
- 8 porte-toiles avec velcro
- Ruban agrippant boucle 20mm
- Glisseurs démontable silencieux
- 8 boîtiers de porte-toile droite et gauche
- 4 clips de transport 2 voies
- Supports plafond de 4/5 voies
- Conditionné sous film rétracté

CT : conditionné

Collection rail panneaux japonais

Ensemble 4 voies non libre



Simple

Longueurs	Nbr supports	Références
200 cm	3	859520 CT
220 cm	3	859522 CT
240 cm	3	859524 CT
260 cm	4	859526 CT
280 cm	4	859528 CT
300 cm	4	859530 CT
320 cm	4	859532 CT
340 cm	4	859534 CT
360 cm	4	859536 CT
380 cm	5	859538 CT
400 cm	5	859540 CT
420 cm	5	859542 CT
440 cm	6	859544 CT
460 cm	6	859546 CT

Composition :

- Profil 4 voies blanc
- Manchon de raccordement 4/5 voies (si > 3m)
- 2 Bouchons latéraux de 4 voies
- 4 porte-toiles avec velcro
- Ruban agrippant boucle 20mm
- Glisseurs démontable silencieux
- 4 boîtiers de porte-toile droite et gauche
- Butée simple pour porte-toile
- Bouchon pour porte-toile
- 3 connecteurs et support lanceur
- 3 Butées entrainement pour porte-toile
- 2 Clips de transport 2 voies
- Supports plafond de 4/5 voies
- Conditionné sous film rétracté

 Mentionner le côté du repli gauche ou droite.

Double

Longueurs	Nbr supports	Références
400 cm	5	859640 CT
420 cm	5	859642 CT
440 cm	6	859644 CT
460 cm	6	859646 CT
480 cm	6	859648 CT
500 cm	6	859650 CT
600 cm	7	859660 CT

Composition :

- Profil de 4 voies blanc
- Manchon de raccordement 4/5 voies
- 2 Bouchons latéraux de 4 voies
- 8 porte-toiles avec velcro
- Ruban agrippant boucle 20mm
- Glisseurs démontable silencieux
- 8 boîtiers de porte-toile droite et gauche
- 2 butées simple pour porte-toile
- 2 bouchons pour porte-toile
- 6 connecteurs et support lanceur
- 6 butées entrainement pour porte-toile
- 4 clips de transport 2 voies
- Supports plafond de 4/5 voies
- Conditionné sous film rétracté

CT : conditionné

Collection rail panneaux japonais

Ensemble 5 voies libre

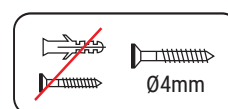

Simple

Longueurs	Nbr supports	Références
260 cm	4	858726 CT
280 cm	4	858728 CT
300 cm	4	858730 CT
320 cm	4	858732 CT
340 cm	5	858734 CT
360 cm	5	858736 CT
380 cm	5	858738 CT
400 cm	5	858740 CT
420 cm	5	858742 CT
440 cm	6	858744 CT
460 cm	6	858746 CT
480 cm	6	858748 CT
500 cm	6	858750 CT
600 cm	7	858760 CT

Composition :

- Profil 5 voies blanc
- Manchon de raccordement 4/5 voies (si > 3m)
- 2 Bouchons latéraux de 5 voies
- 5 porte-toiles avec velcro
- Ruban agrippant boucle 20mm
- Glisseurs démontable silencieux
- 5 boitiers de porte-toile droite et gauche
- 1 clip de transport 2 voies
- 1 clip de transport 3 voies
- Supports plafond de 4/5 voies
- Conditionné sous film rétracté

Double

Longueurs	Nbr supports	Références
460 cm	6	858846 CT
480 cm	6	858848 CT
500 cm	6	858850 CT
600 cm	7	858860 CT

Composition :

- Profil 5 voies blanc
- Manchon de raccordement 4/5 voies
- 2 Bouchons latéraux de 5 voies
- 10 porte-toiles avec velcro
- Ruban agrippant boucle 20mm
- Glisseurs démontable silencieux
- 10 boitiers de porte-toile droite et gauche
- 2 clips de transport 2 voies
- 2 clips de transport 3 voies
- Supports plafond de 4/5 voies
- Conditionné sous film rétracté

CT : conditionné

Collection rail panneaux japonais

Ensemble 5 voies non libre



Simple

Longueurs	Nbr supports	Références
260 cm	4	859726 CT
280 cm	4	859728 CT
300 cm	4	859730 CT
320 cm	4	859732 CT
340 cm	5	859734 CT
360 cm	5	859736 CT
380 cm	5	859738 CT
400 cm	5	859740 CT
420 cm	5	859742 CT
440 cm	6	859744 CT
460 cm	6	859746 CT
480 cm	6	859748 CT
500 cm	6	859750 CT
600 cm	7	859760 CT

 Mentionner le côté du repli gauche ou droite.

Composition :

- Profil 5 voies blanc
- Manchon de raccordement 4/5 voies (si > 3m)
- 2 Bouchons latéraux de 5 voies
- 5 porte-toiles avec velcro
- Ruban agrippant boucle 20mm
- Glisseurs démontable silencieux
- 5 boîtiers de porte-toile droite et gauche
- Butée simple pour porte-toile
- Bouchon pour porte-toile
- 4 connecteurs et support lanceur
- 4 Butées entrainement pour porte-toile
- Clip de transport 2 voies
- Clip de transport 3 voies
- Supports plafond de 4/5 voies
- Conditionné sous film rétracté

Double

Longueurs	Nbr supports	Références
460 cm	6	859846 CT
480 cm	6	859848 CT
500 cm	6	859850 CT
600 cm	7	859860 CT

Composition :

- Profil 5 voies blanc
- Manchon de raccordement 4/5 voies
- 2 Bouchons latéraux de 5 voies
- 10 porte-toiles avec velcro
- Ruban agrippant boucle 20mm
- Glisseurs démontable silencieux
- 10 boîtiers de porte-toile droite et gauche
- 2 Butées simple pour porte-toile
- 2 Bouchons pour porte-toile
- 8 connecteurs et support lanceur
- 8 Butées entrainement pour porte-toile
- 2 Clips de transport 2 voies
- 2 Clips de transport 3 voies
- Supports plafond de 4/5 voies
- Conditionné sous film rétracté

CT : conditionné

Collection rail panneaux japonais

Barre de lestage 20x3mm

Ensemble 2 voies - Montage simple et double

Références	Désignation article
858001 CT	Lot 2 barres lestage pr rail 2 voies 100
858002 CT	Lot 2 barres lestage pr rail 2 voies 120
858003 CT	Lot 2 barres lestage pr rail 2 voies 140
858004 CT	Lot 2 barres lestage pr rail 2 voies 160
858005 CT	Lot 2 barres lestage pr rail 2 voies 180
858006 CT	Lot 2 barres lestage pr rail 2 voies 200
858007 CT	Lot 2 barres lestage pr rail 2 voies 220
858008 CT	Lot 4 barres lestage pr rail 2 voies 200
858009 CT	Lot 4 barres lestage pr rail 2 voies 220
858010 CT	Lot 4 barres lestage pr rail 2 voies 240
858011 CT	Lot 4 barres lestage pr rail 2 voies 260
858012 CT	Lot 4 barres lestage pr rail 2 voies 280
858013 CT	Lot 4 barres lestage pr rail 2 voies 300



Ensemble 3 voies - Montage simple et double

Références	Désignation article
858014 CT	Lot 3 barres lestage pr rail 3 voies 140
858015 CT	Lot 3 barres lestage pr rail 3 voies 160
858016 CT	Lot 3 barres lestage pr rail 3 voies 180
858017 CT	Lot 3 barres lestage pr rail 3 voies 200
858018 CT	Lot 3 barres lestage pr rail 3 voies 220
858019 CT	Lot 3 barres lestage pr rail 3 voies 240
858020 CT	Lot 3 barres lestage pr rail 3 voies 260
858021 CT	Lot 3 barres lestage pr rail 3 voies 280
858022 CT	Lot 3 barres lestage pr rail 3 voies 300
858023 CT	Lot 3 barres lestage pr rail 3 voies 320
858024 CT	Lot 3 barres lestage pr rail 3 voies 340
858025 CT	Lot 6 barres lestage pr rail 3 voies 300
858026 CT	Lot 6 barres lestage pr rail 3 voies 320
858027 CT	Lot 6 barres lestage pr rail 3 voies 340
858028 CT	Lot 6 barres lestage pr rail 3 voies 360
858029 CT	Lot 6 barres lestage pr rail 3 voies 380
858030 CT	Lot 6 barres lestage pr rail 3 voies 400
858031 CT	Lot 6 barres lestage pr rail 3 voies 420
858032 CT	Lot 6 barres lestage pr rail 3 voies 440
858033 CT	Lot 6 barres lestage pr rail 3 voies 460
858034 CT	Lot 6 barres lestage pr rail 3 voies 480
858035 CT	Lot 6 barres lestage pr rail 3 voies 500
858036 CT	Lot 6 barres lestage pr rail 3 voies 600

Ensemble 4 voies - Montage simple et double

Références	Désignation article
858037 CT	Lot 4 barres lestage pr rail 4 voies 200
858038 CT	Lot 4 barres lestage pr rail 4 voies 220
858039 CT	Lot 4 barres lestage pr rail 4 voies 240
858040 CT	Lot 4 barres lestage pr rail 4 voies 260
858041 CT	Lot 4 barres lestage pr rail 4 voies 280
858042 CT	Lot 4 barres lestage pr rail 4 voies 300
858043 CT	Lot 4 barres lestage pr rail 4 voies 320
858044 CT	Lot 4 barres lestage pr rail 4 voies 340
858045 CT	Lot 4 barres lestage pr rail 4 voies 360
858046 CT	Lot 4 barres lestage pr rail 4 voies 380
858047 CT	Lot 4 barres lestage pr rail 4 voies 400
858048 CT	Lot 4 barres lestage pr rail 4 voies 420
858049 CT	Lot 4 barres lestage pr rail 4 voies 440
858050 CT	Lot 4 barres lestage pr rail 4 voies 460
858051 CT	Lot 8 barres lestage pr rail 4 voies 400
858052 CT	Lot 8 barres lestage pr rail 4 voies 420
858053 CT	Lot 8 barres lestage pr rail 4 voies 440
858054 CT	Lot 8 barres lestage pr rail 4 voies 460
858055 CT	Lot 8 barres lestage pr rail 4 voies 480
858056 CT	Lot 8 barres lestage pr rail 4 voies 500
858057 CT	Lot 8 barres lestage pr rail 4 voies 600

Ensemble 5 voies - Montage simple et double

Références	Désignation article
858058 CT	Lot 5 barres lestage pr rail 5 voies 260
858059 CT	Lot 5 barres lestage pr rail 5 voies 280
858060 CT	Lot 5 barres lestage pr rail 5 voies 300
858061 CT	Lot 5 barres lestage pr rail 5 voies 320
858062 CT	Lot 5 barres lestage pr rail 5 voies 340
858063 CT	Lot 5 barres lestage pr rail 5 voies 360
858064 CT	Lot 5 barres lestage pr rail 5 voies 380
858065 CT	Lot 5 barres lestage pr rail 5 voies 400
858066 CT	Lot 5 barres lestage pr rail 5 voies 420
858067 CT	Lot 5 barres lestage pr rail 5 voies 440
858068 CT	Lot 5 barres lestage pr rail 5 voies 460
858069 CT	Lot 5 barres lestage pr rail 5 voies 480
858070 CT	Lot 5 barres lestage pr rail 5 voies 500
858071 CT	Lot 5 barres lestage pr rail 5 voies 600
858072 CT	Lot 10 barres lestage pr rail 5 voies 460
858073 CT	Lot 10 barres lestage pr rail 5 voies 480
858074 CT	Lot 10 barres lestage pr rail 5 voies 500
858075 CT	Lot 10 barres lestage pr rail 5 voies 600

CT : conditionné

Collection rail panneaux japonais

Notice de pose parois japonaises

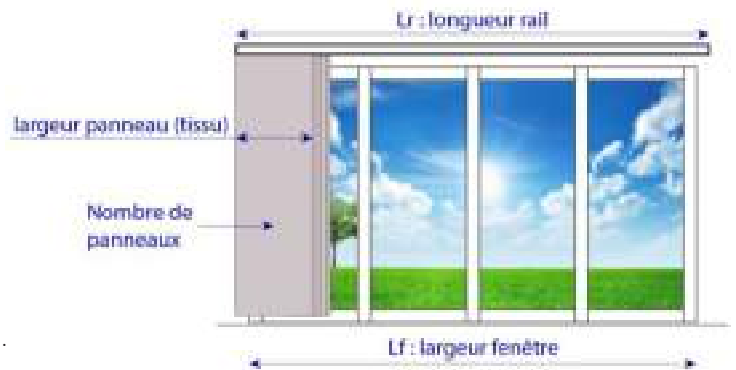

1 Placer et tracer la position du mécanisme au plafond.

⚠ Orienter le velcro des portes-toiles vers l'intérieur de votre maison.

Décaler de 4 cm minimum le rail du mur afin de pouvoir verrouiller les supports (étape 4).

Si vous avez une poignée sur votre ouvrant, déporter le rail pour éviter toute collision avec un panneau.

Si vous avez choisi une implantation avec un repli hors de la fenêtre, décaler le rail d'un panneau à droite ou à gauche.

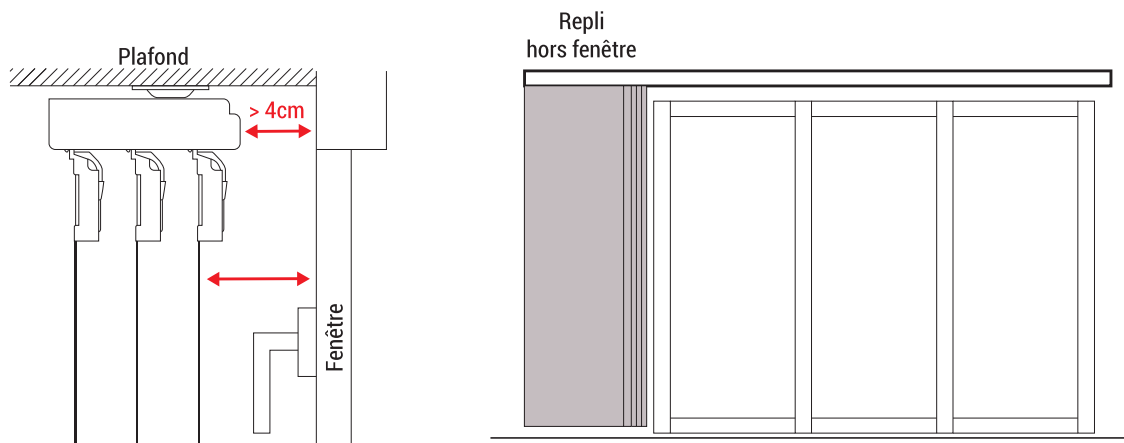

2 Tracer la position du rail et des perçages pour la fixation des supports.

- Les supports aux extrémités sont placés à ± 10 cm de chaque extrémité du rail.
- Les autres supports sont répartis de manière égale sur la longueur du rail.



⚠ Si le mécanisme est livré en 2 parties avec un manchon de raccordement, veiller à ne pas positionner un support au niveau du manchon.

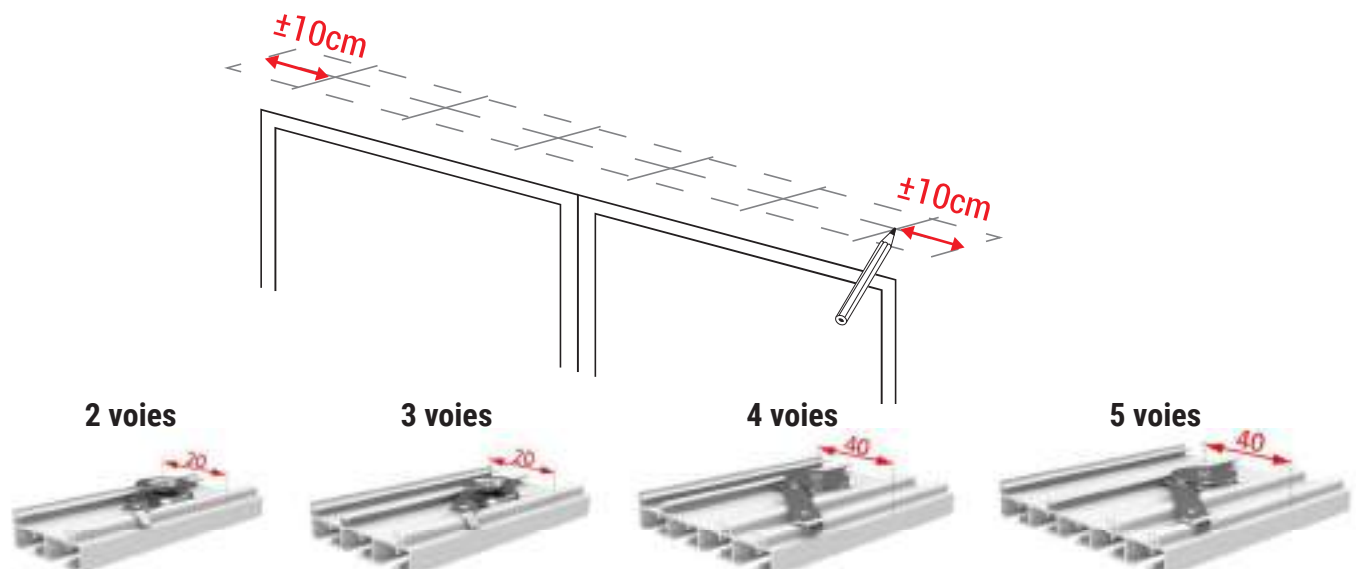

Collection rail panneaux japonais

3 Percer et fixer les supports.

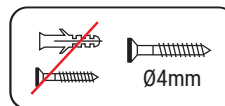

⚠ Utiliser des vis \varnothing 4 mm et des chevilles adaptées à votre plafond.
La visserie de fixation des supports n'est pas fournie avec le mécanisme.

Placer la patte du support vers l'ouvrant.

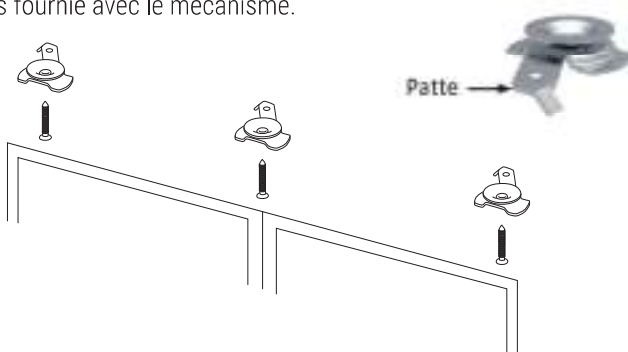

4 Placer le mécanisme et emboîter un support puis verrouiller le en rabattant la patte contre le rail.
Ensuite effectuer la même opération pour les autres supports.

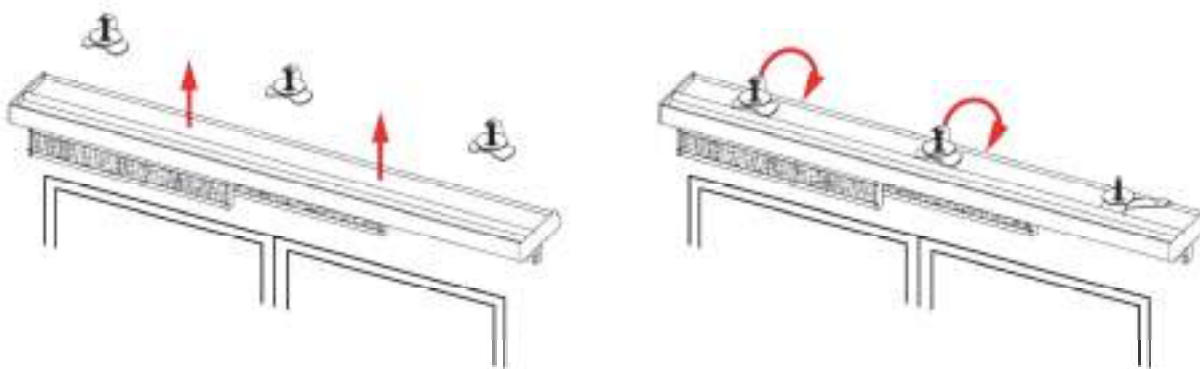

5 Confectionner les panneaux de tissus à vos dimensions avec en haut la bande à boucles (fournie) et en bas un ourlet pour la barre de lestage (20x3mm).
Installer les panneaux sur la bande à crochets des porte-toiles.
Insérer la barre de lestage dans l'oulet

